

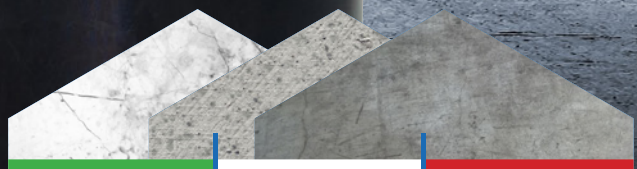

HYPER
GRINDER

HRC
800

SX/RX/AD
DGT 



MADE IN ITALY



RADIOCOMANDO CON
PILOTA AUTOMATICO

HRC 800

SX/RX/AD



LEVIGATRICE RADIOCOMANDATA CON TECNOLOGIA



Il sistema DCT permette di scegliere di levigare utilizzando la sola rotazione degli utensili (modalità DCT ON), oppure con il classica rotazione completa del planetario (modalità DCT OFF).

CARATTERISTICHE PRINCIPALI:

- Telaio mono-scocca, robusto e compatto per un minore ingombro.
- Sistema di pesi supplementari a ribaltamento 180°. I pesi spostati in avanti aumentano la pressione di levigatura. I pesi spostati indietro facilitano l'operazione di ribaltamento per il cambio utensili. (optional)
- Serbatoio acqua di ben 46 litri.
- Potenti faretto led anteriore e posteriore (optional).
- **Planetario e riduttore con ingranaggi in acciaio temperato. Nessuna cinghia soggetta a rottura.**
- Terza ruota inseribile per lavorare su superfici molto sconnesse o per agevolare il trasporto.
- Telecomando che agisce su tutte le funzioni della levigatrice.
- Batterie integrate per lo spostamento anche in assenza di corrente (RX/AD).
- Sistema di attacco rapido utensili senza ausilio di martello o di alcun tipo di utensile.
- Planetario flottante, silenzioso e con giunti anti-shok.
- 2 Anni di Garanzia: La GARANZIA per le macchine equipaggiate di "conta ore" è fino a 2 anni o 600 ore di lavoro.

DATI TECNICI

MODELLO	Motore	Drive Inverter	Volt	Hertz	Amp	Velocità utensili	Larghezza lavoro	Dimensioni Utensili	Serbatoio Acqua	Dimensioni LxAxP cm	Peso
HRC 800 SX	20 HP	15 kW	380-480	50/60	25	300-1300 rpm	800mm	4x240mm	46 lt	214x130x86	550 Kg
HRC 800 RX	20 HP	15 kW	380-480	50/60	25	300-1300 rpm	800mm	4x240mm	46 lt	214x130x86	550 Kg
HRC 800 AD	20 HP	15 kW	380-480	50/60	25	300-1300 rpm	800mm	4x240mm	46 lt	214x130x86	550 Kg



Levigatrice planetaria radiocomandata con esclusivo sistema a doppia rotazione "Dual Cut Tech".

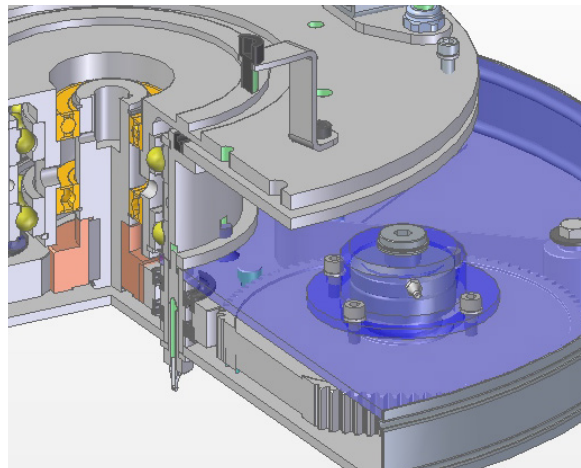

TRASMISSIONE CON INGRANAGGI TEMPERATI. Planetario al 100% in metallo temperato e senza cinghia.



Leva azionamento sistema **DCT**.

PRODUZIONE STIMATA

Lucidatura Cemento 7 step	25-30 m ² /h
Levigatura Cemento 1 step	100-130 m ² /h
Lucidatura Terrazzo 5 step	25-30 m ² /h
Rimozione Resine 1 step	100-150 m ² /h
Rimozione Vernice 1 step	100-150 m ² /h
Lucidatura Marmo 5 step	10-15 m ² /h
Lucidatura Granito 7 step	6-10 m ² /h

I dati possono variare a seconda delle condizioni della superficie, utensili utilizzati, praticità operatore, attrezzature, ecc.



Volume collo	Misure collo	Peso Collo
1,80 m ³	150x145x85 cm	580 Kg



POTENTI FARI LED FRONTE E RETRO (OPTIONAL)

DUAL CUT TECH

La nuova gamma di levigatrici serie HRC introducono l'esclusiva trasmissione DCT. Grazie a questa innovativa funzione, è possibile bloccare la rotazione del piatto principale e permettere la sola rotazione degli utensili semplicemente azionando una leva posta sul planetario (DCT ON). Con il DCT in posizione ON si ottiene una maggiore velocità dei satelliti per una levigatura più aggressiva ed efficace. Il sistema DCT ON è ideale per lavori di rimozione colle e resine, per la preparazione delle superfici e per il livellamento del pavimento. Disinserendo la leva del DCT (DCT OFF) il piatto principale inizierà a ruotare nel verso contrario degli utensili. In modalità DCT OFF il planetario è contro-rotante per la levigatura e lucidatura di marmo, pietre naturali e cemento.



DCT ON: Consente la sola rotazione dei satelliti porta utensili, questa opzione rende HRC estremamente efficace e aggressiva per le fasi di preparazione, rimozione di colle e resine, per il livellamento della superficie e per una rapida esposizione dell'aggregato del cemento.

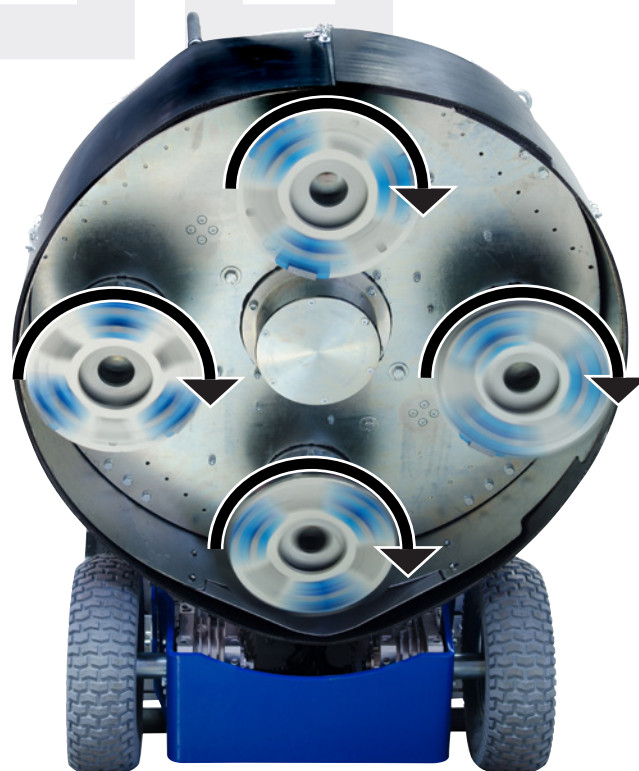

DCT OFF: Consente la rotazione del planetario in modalità contro-rotante, ideale per la levigatura e lucidatura di pavimenti in cemento, marmo e pietre naturali.

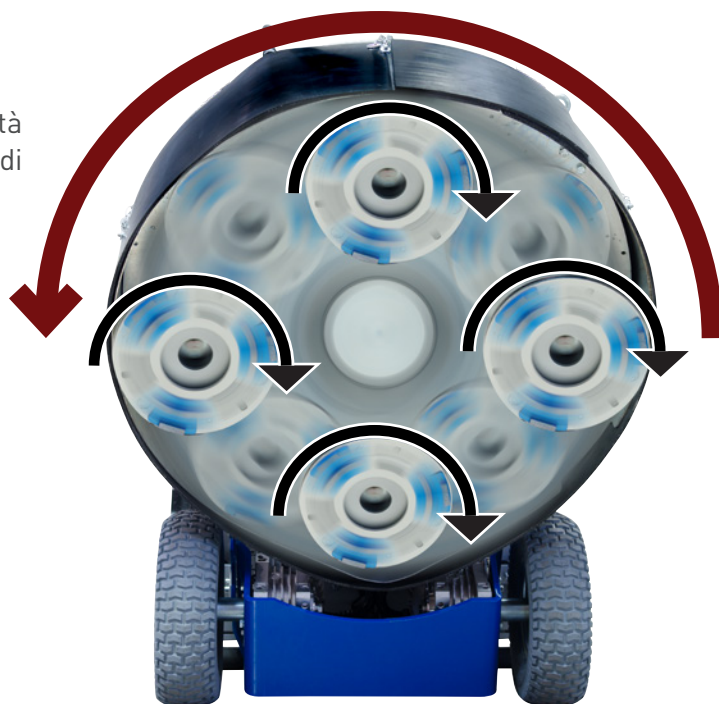

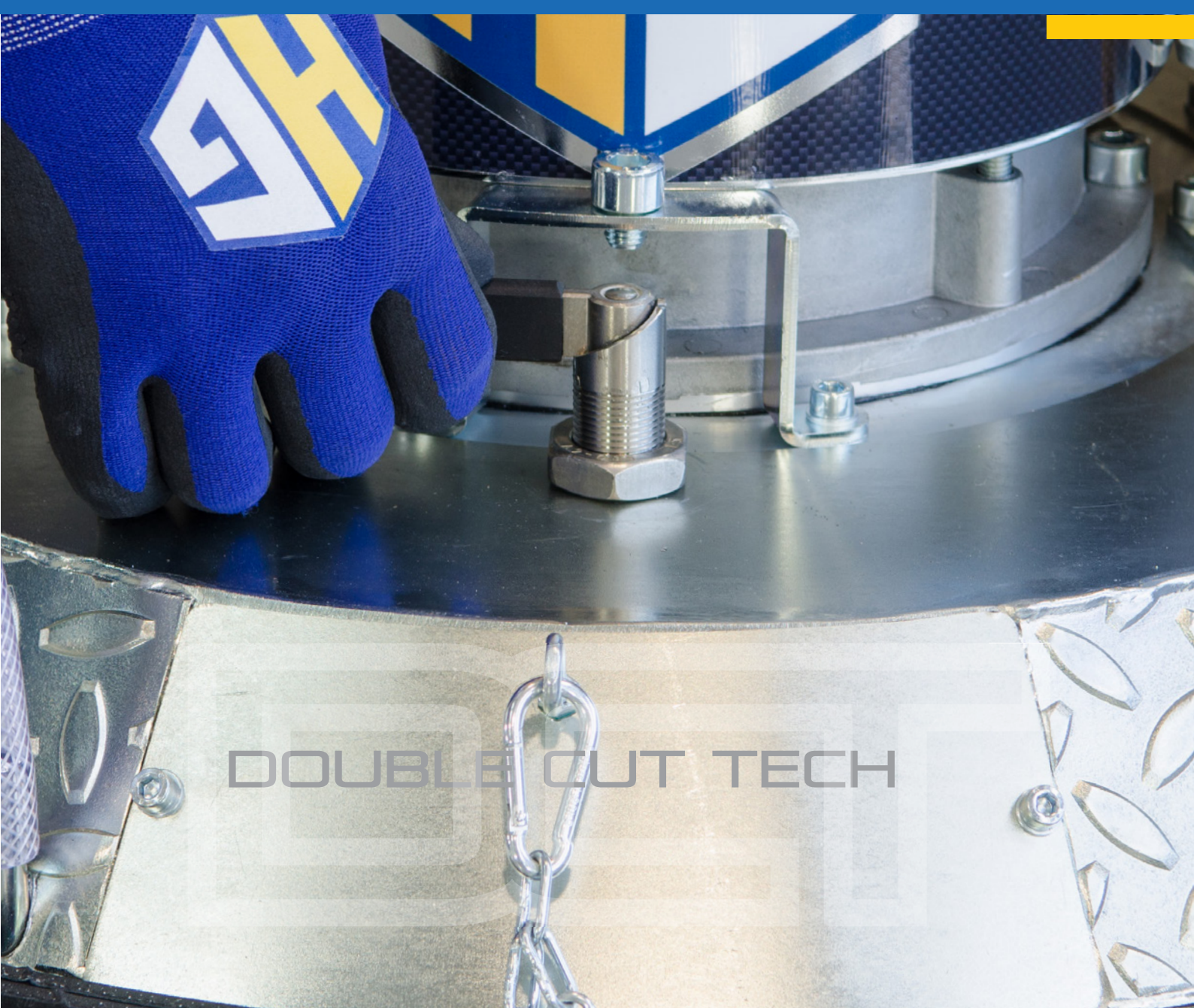

PLANETARIO **SERIE HRC**

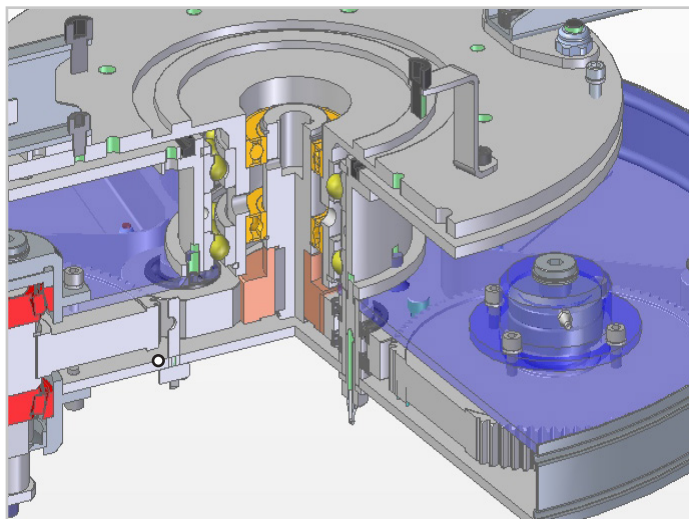

Scopri il **PLANETARIO HRC 800**: **robustezza e affidabilità senza compromessi**

Il planetario HRC 650 rappresenta l'eccellenza in termini di robustezza e affidabilità. Progettato per durare nel tempo, è il punto di riferimento per chi cerca prestazioni superiori e zero preoccupazioni.

Caratteristiche principali:

- **Ingranaggi in acciaio temperato:** massima resistenza e durata.
- **Niente cinghie soggette a rottura:** meno manutenzione, più produttività.
- **Prestazioni superiori:** garantisce levigatrici più stabili, silenziose ed efficienti.

Porta la tua esperienza di levigatura a un livello superiore con il **nuovo PLANETARIO HRC 800**: affidabilità su cui contare, prestazioni che fanno la differenza.

AUTODRIVE

LA PIU' ALTA TECNOLOGIA DISPONIBILE SUL MERCATO DELLE LEVIGATRICI PER PAVIMENTI.

FUNZIONI DEL SISTEMA AUTODRIVE

- Sollevamento planetario automatico con telecomando.
- Movimentazione anche in assenza di corrente.
- Massima maneggevolezza.
- Brandeggio automatico (Swing).
- Inversione di marcia in automatico (U-Turn).
- Levigatura in automatico di tutta la superficie.
- Manovre e levigatura con precisione sui bordi.
- Manovrabilità ai vertici della categoria.

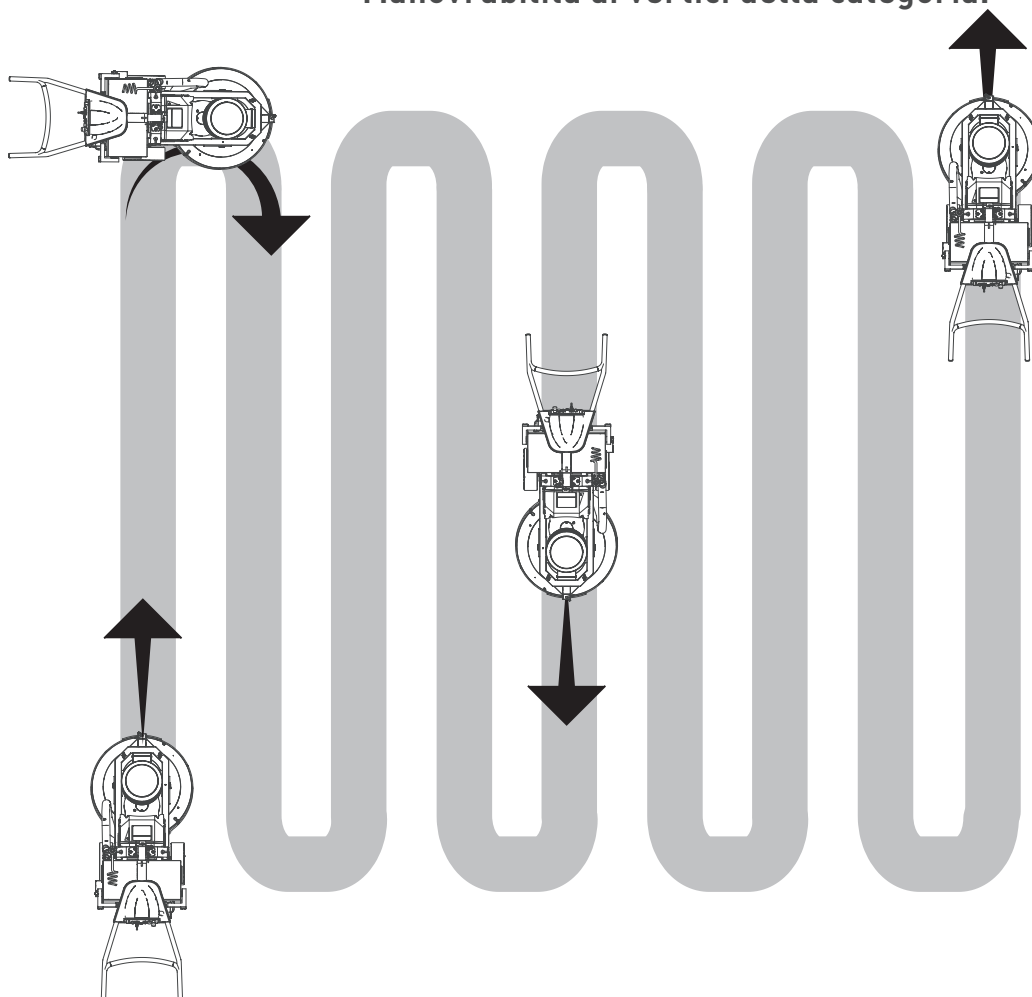

TUTTO SOTTO IL TUO CONTROLLO

HG HYPER GRINDER mette a disposizione la più alta tecnologia di controllo automatico a distanza nelle levigatrici. Con questo straordinario sistema chiamato Autodrive (AD), le levigatrici HG HYPER GRINDER possono levigare da sole l'intera area di lavoro andando in avanti, brandeggiando, rigirando e tornando indietro con sormonto. Possono levigare da sole tutta l'area di lavoro senza lasciare zone scoperte. Inoltre, senza alcuna interruzione, è possibile modificare tutte le variabili della macchina con il radiocomando ergonomico e intuitivo.

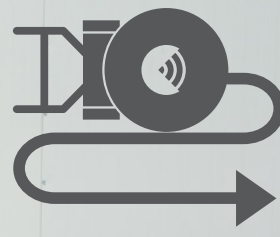







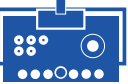

AUTODRIVE



HRC SERIES

EQUIPAGGIAMENTO DELLE DIVERSE VERSIONI

	HRC-SX	HRC-RX	HRC-AD
 Movimentazione autonoma con batteria integrata		✓	✓
 Radiocomando avanzato			✓
 Radiocomando base	✓	✓	
 Avanzamento automatico	✓	✓	✓
 Brandeggio automatico (Swing)	✓	✓	✓
 Inversione automatica (U-Turn)			✓
 Sormonto pista di lavoro in automatico			✓
 Levigatura in automatico di tutta la superficie			✓
 Upgrade in versione Autodrive (AD)	✓	✓	
 Presa di corrente 220V a bordo		✓	✓

HRC 800

SX/RX/AD



HYPER GRINDER



PERCHÈ SCEGLIERE HRC

SETTING NEW
STANDARDS



REGOLE DI SICUREZZA

La serie HRC è conforme con le norme di sicurezza Art. EN 60204-1

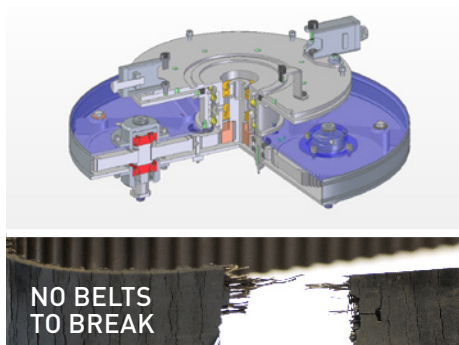

TRASMISSIONE CON INGRANAGGI TEMPERATI.

Planetario al 100% in metallo temperato e senza cinghia. Il sistema di trasmissione ad ingranaggi permette alla macchina di lavorare in modo continuativo mantenendo sempre prestazioni elevate. Nessuna perdita di tempo e pause su cantiere dovute a cinghie che si spezzano. I planetari con trasmissione a cinghia non garantiscono le stesse performance rispetto a planetari con trasmissione a ingranaggi, inoltre sono soggetti a rottura durante il lavoro e richiedono tempi lunghi di riparazione. Attenzione: in molte levigatrici il piatto principale e i satelliti non funzionano insieme: se si blocca un satellite il piatto principale continua a ruotare riducendo drasticamente le performance della macchina.



SELETTORE PER BLOCCARE LO SPORTELLO DELL' INVERTER.

Questo dispositivo evita l'apertura dello sportello prima dello spegnimento del quadro elettrico.



DISPOSITIVO DI SICUREZZA DEDICATO AL MONITORAGGIO DEL CIRCUITO DI EMERGENZA.

Questo dispositivo spegne autonomamente la macchina in caso di anomalia nell'impianto elettrico, prevenendo possibili danni e costi di riparazione.

HG HYPER GRINDER utilizza i componenti elettrici di altissima qualità e conformi con le normative di sicurezza.





PESI RIBALTABILI.

Sistema di pesi supplementari a ribaltamento 180°. I pesi spostati in avanti aumentano la pressione di levigatura. I pesi spostati indietro facilitano l'operazione di ribaltamento per il cambio utensili (optional).



PULSANTE DI EMERGENZA E DI SICUREZZA

Il pulsante di emergenza arresta immediatamente il motore e tutte le "parti in movimento" (come gli utensili) evitando possibili pericoli.



NUOVO CRUSCOTTO

HG Hyper Grinder introduce il nuovo cruscotto per le levigatrici. Portabicchieri e 2 prese USB per rendere il tuo lavoro ancora più confortevole.



MANICO RICHIUDIBILE A 90°

Il manico in posizione di riposo per ridurre l'ingombro nel magazzino e nel furgone.



INNESTO RAPIDO ACQUA

Un comodo innesto rapido per collegare direttamente il tubo dell'acqua. Il rubinetto permette di regolare la mandata dell'acqua sul pavimento.



SISTEMA DI ASPIRAZIONE OTTIMIZZATO

Collegamento all'aspiratore in per lavorare a secco e senza polvere.



VELOCITÀ VARIABILE

Da 600 a 1300 giri/min. Molte levigatrici sul mercato invece hanno un range di velocità limitato.



SERBATOIO ACQUA DA 46 LITRI

Il serbatoio acqua è molto importante durante la levigatura a umido. Molte levigatrici sul mercato non hanno il serbatoio o ne hanno uno di dimensioni ridotte.



DISTRIBUZIONE EFFICACE DEL PESO

Le levigatrici HRC sono costruite con il motore posizionato sulla centro del planetario garantendo così un perfetto equilibrio e la massima pressione di lavoro in tutte le condizioni e superfici comprese Marmo, Terrazzo e Cemento. Molte levigatrici sul mercato invece non sono idonee levigare e lucidare pavimenti di marmo.



DIAMO IMPORTANZA ALL'ACCIAIO

Le levigatrici HRC sono progettate per essere molto robuste e affidabili nel tempo: • Telaio in acciaio trattato e verniciato. • Carter del planetario è in metallo mandorlato e zincato per e protegge da urti. Molte levigatrici hanno il carter in plastica soggetto a facili rotture, non proteggono gli utensili dagli urti e non permettono di lavorare a filo muro.



RADIO COMANDO AUTODRIVE

La più alta tecnologia presente sul mercato delle levigatrici. Con questo fantastico sistema chiamato **"AUTODRIVE" (AD)** le levigatrici sono in grado di levigare da sole l'intera area brandeggiando in avanti, girando e tornano indietro sormontando le piste di levigatura senza lasciare zone scoperte. Senza alcuna interruzione, inoltre è possibile modificare tutte le variabili della levigatrice con un comodo, compatto e intuitivo radiocomando.

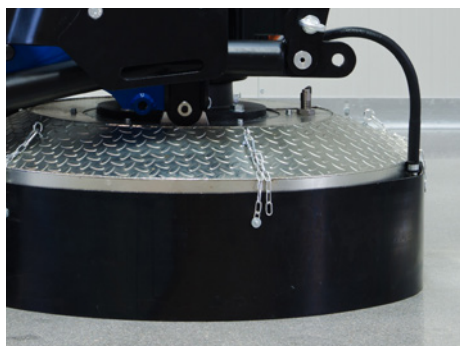

FASCIA PARA-SCHIZZI ROBUSTA

In neoprene. Lunga durata.



MOVIMENTAZIONE AUTONOMA CON BATTERIE INTEGRATE

Le versioni con batterie integrate permettono la movimentazione della macchina anche in assenza di rete elettrica. I potenti motori di trazione consentono lo spostamento della macchina anche su superfici irregolari o con notevole pendenza come le pedane dei furgoni.



RUOTA ANTERIORE ESTRAIBILE

La terza ruota anteriore estraibile offre i seguenti vantaggi:

- Facilita il trasporto, carico e scarico.
- È molto utile quando si lavora su superfici molto irregolari.

Molte macchine della concorrenza non possiedono la ruota anteriore.



2 ANNI DI GARANZIA

La **GARANZIA** per le levigatrici HG con "conta ore" è prolungata fino a 2 anni o 600 ore. Per ricevere l'estensione della garanzia sarà necessario seguire il programma di manutenzione presso una officina autorizzata HG HYPER GRINDER. La prima manutenzione dovrà essere effettuata entro un anno o 500 ore di lavoro.



2 ANNI DI GARANZIA

La GARANZIA per le levigatrici HG con "conta ore" è prolungata fino a 2 anni o 600 ore. Per ricevere l'estensione della garanzia sarà necessario seguire il programma di manutenzione presso una officina autorizzata HG HYPER GRINDER. La prima manutenzione dovrà essere effettuata entro un anno o 500 ore di lavoro.

SETTING NEW
STANDARDS



H Y P E R
G R I N D E R

H R C
8 0 0



POTENTI FARI LED ANTERIORI E POSTERIORI
(OPTIONAL)

HRC TOOLS



BUSH HAMMER utensile esclusivo utile per molte applicazioni.



SANDBLASTING per effetto sabbatura.



PDC SCRAPER per rimozione resine e rivestimenti a spessore.



PDC HYPER SCRAPER per rimozione resine e rivestimenti a spessore.



TCK ARROW per rimozione di resine e vernici su pavimenti in cemento duro.



BT ROUND per rimozione di resine e vernici a basso spessore.



TCK SERIES preparazione e rimozione di rivestimenti su pavimenti in cemento.

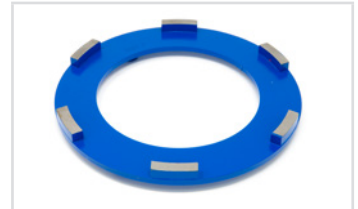

HG-M utensili diamantati per cementi medio abrasivi.

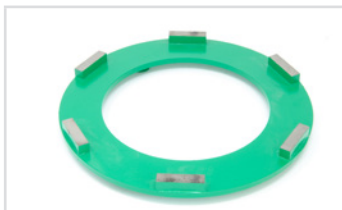

HG-H utensili diamantati per la molatura di pavimenti DURI.



HG-S utensili diamantati per cemento morbido.



HG-A utensili diamantati per cementi molto abrasivi e asfalto.

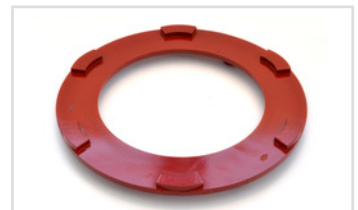

HG-P per cemento standard.



TRAPEZOIDI



SPRING SYSTEM per una lucidatura del cemento perfetta e omogenea.



JUMPY GREEN per levigare e lucidare pavimenti in cemento.



SERIE MM dischi diamantati metallici per la levigatura del marmo.



JUMPY YELLOW dischi resinoidi per lucidare pavimenti in marmo.



SERIE TM per levigare terrazzo, agglomerato, limestone, travertino e pavimenti abrasivi.



JUMPY ORANGE per lucidare Graniglia, Terrazzo, Limestone e Seminati.

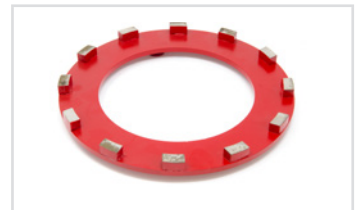

SERIE GM Dischi diamantati metallici per levigare granito e gres.



JUMPY RED dischi diamantati resinoidi per lucidare granito e gres.



PAVELUX per rimuovere mastice o levigare marmo e granito.



ANTIQUE BRUSH sistema per anticare marmo, pietra e cotto.



TOOLS BOX Kit completo per levigatura e lucidatura.



HG HYPER GRINDER S.R.L.
Via Ragazzi del '99, 7 | 65123 Pescara (PE) | ITALY
P.Iva 02223280682 | hypergrinder@pec.it | Tel +39 085 9218160
www.hypergrinder.com | info@hypergrinder.com

Il Tuo Distributore:

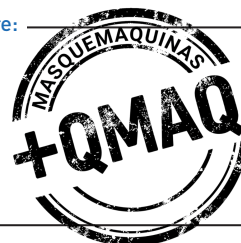

rev.11122024